

# X<sup>2</sup>



重新定义视频处理器全局的  
路由和缩放能力

视诚 **RGBlink**<sup>®</sup>



X2是视诚科技面向跨平台显示解决方案推出的一款创新型产品，采用精美紧凑的 2U结构设计，为专业视听和系统集成市场应用提供了完美的入门级解决方案。

除了一般的切换和控制功能外，基于视诚科技的维纳斯平台，X2最大能达到16路输入和16路输出的模块管理架构。

X2提供对所有的远程控制可能性，包括Windows和Mac OS、苹果和安卓的移动设备的 APP 软件控制，由于支持16路输入和16路输出，X2不管是作为控制器、矩阵、视频处理或视频拼接墙都更加强大灵活。

X2采用的 LayerLink™技术、Genlock 技术，X2提供了一个包括 H.264 视频流媒体输出以及扩展模式解决方案在内的专门有效的预览输出。视频流输出的解决方案可以将监控通过网络设备进行远距离的延伸，X2的双电源热备份结构支持电源的可选的热插拔安装。

### 主要特点：

- 全插卡式输入输出设计，灵活任意更换
- 最大支持32KK分辨率显示屏
- 兼容所有显示设备显示应用
- 4K输入以及4K自定义EDID
- 输入端口EDID编辑及输出端口EDID读取
- 网络摄像输入，满足安防监控、交通指挥中心监控应用需求
- 流媒体输出，可实现任意输入信号监视
- 多种工作模式，解决不同应用场景切换控制需求
- 可实现3D信号输入与输出显示
- 输出可支持90°、180°及270°旋转显示及旋转拼接
- OSD字幕叠加的功能
- Genlock外同步
- 电源模块拔插技术和电源1+1冗余功能



## 全模块化设计

X2应对不同应用需求，全模块化插卡式设计任意选配输入输出模块，输入支持SDI、HDMI、USB、CVBS、VGA、4K输入、H.264网络输入、HDBaseT网络输入，输出支持SDI、HDMI、HDBaseT网络输出，包含通讯板、电源以及风扇等同样模块插卡式设计。

## H.264流媒体回显

X2可以选配一张流媒体输出板卡，可以通过软件或连接液晶显示屏对输入信号源画面和节目编辑界面进行信号源的查看，让操控更加直观便捷。

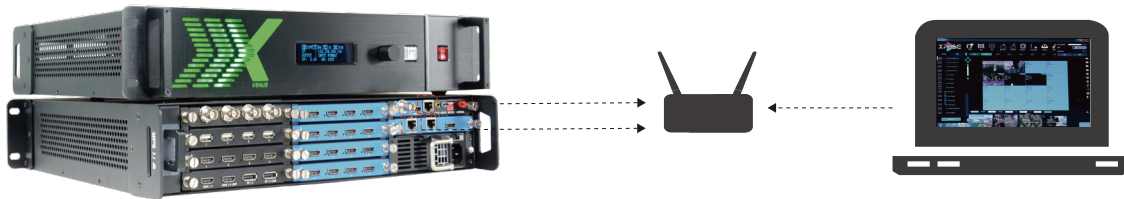

## HDBaseT远距离传输

X2通过HDBaseT技术支持CAT 5e、CAT 6网线最大传输100米，满足视频控制输入与输出远距离传输解决方案。

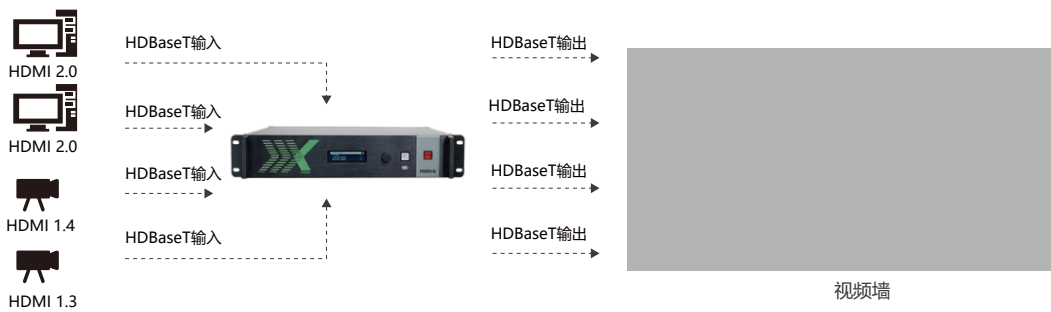

## 控制、集成

通过 IP 网络设置和远程控制 XPOSE，并可实现 IP 视频流监视；使用第三方设备，让 X2 通过 API 扩展和集成控制功能来完善其系统。



## 输出口可配置

无论是传统的视频墙显示还是不同格式、不同分辨率的组合，X2都能根据不同需求进行设置。



## Genlock 外同步和同步

除了 Genlock 的输入, X2 支持 HDMI 数字同步信号, 再加上 RGBlink 的 uLink, 使 X2 升级成为更大的系统。

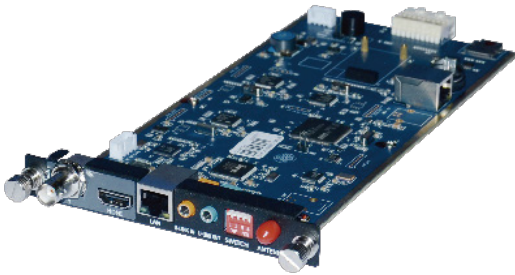

## 多口跨屏拼接

每个输出口都支持单独图层的任意控制, 并可锁定任意两个相邻图层的同步性, 严格保证了输出的同步效果。

## LOGO/图像抓取

抓取一帧并存取等待以后带LOGO效果的调用。

## 图像旋转

旋转图层或输出以90度为准, 实现90度, 180度, 270度的旋转。图像翻转/镜像图层和输出可以被水平地或者垂直地翻转或镜像。

## 升级简便

不断更新升级的X2的平台, 使新特性和增强的功能可以便捷的通过USB接口的升级方式来实现或者增强。

## 解决多种应用需求

X2针对不同的应用支持四种工作模式, 分别有标准模式、预监模式、3D模式、矩阵模式。

### 1. 标准模式

X2最大带载16K2K的输出屏幕。且在大屏拼接下仍然可以实现多画面的显示。每个输出也可以独立带载不同分辨率的显示屏。

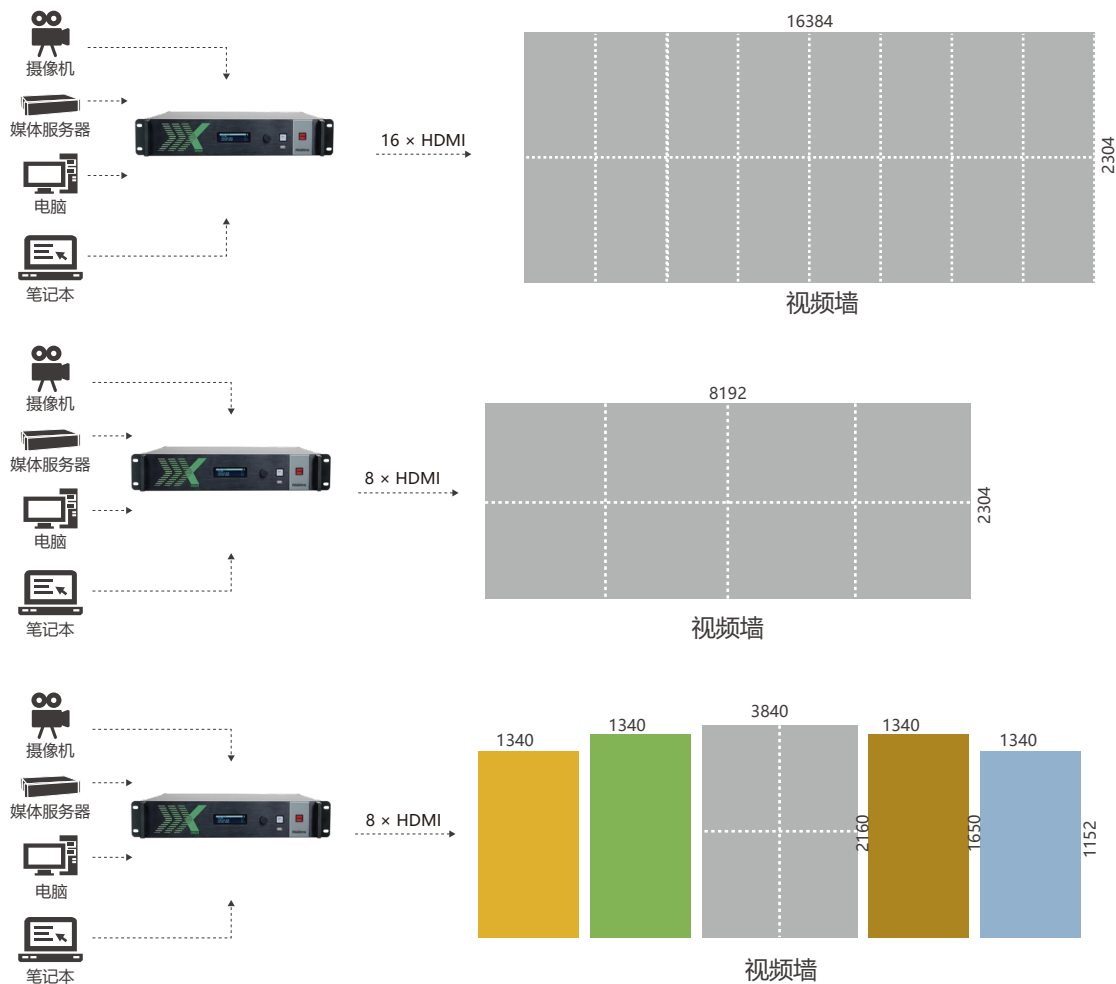

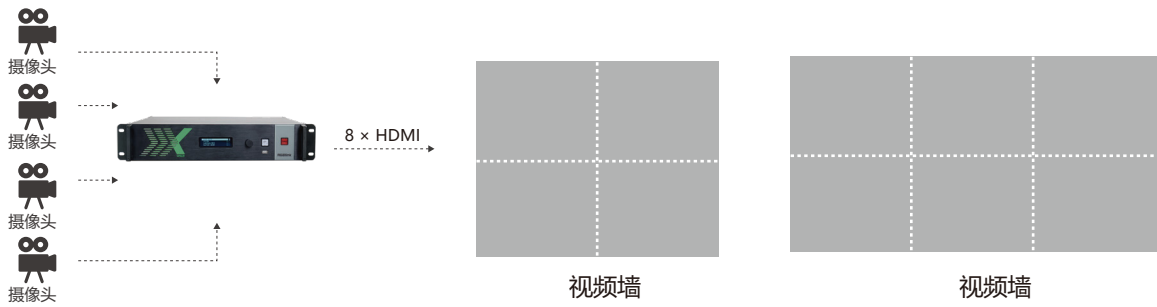

## 2、预览模式

X2可以实现对主输出画面进行事先的预览，防止播控现场出现事故。通过实现大屏拼接的预览切换，并且开启多画面显示。

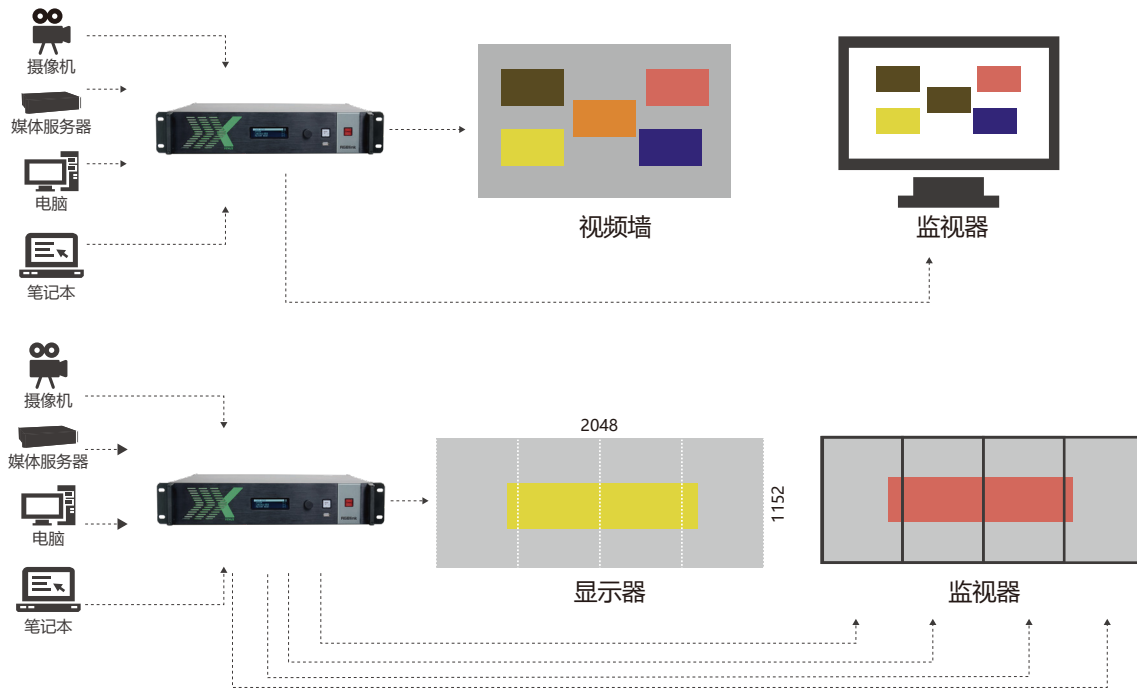

## 3、3D拼接模式

X2可以最大支持8K2K的3D拼接输出，实现对3D信号的处理切换。

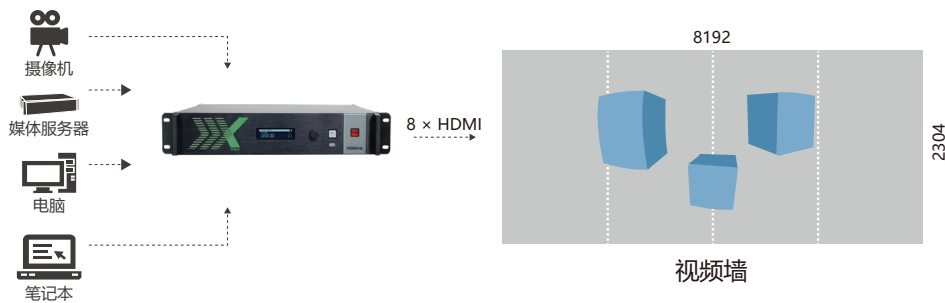

## 4、矩阵模式

X2作为16路输入输出混合型矩阵，可以将CVBS、VGA、HDMI、SDI、USB、DP等任意格式信号，以一对多，多对多，多对一的形式转换成HDMI、SDI任意格式信号，解决现场信号源分配的问题。

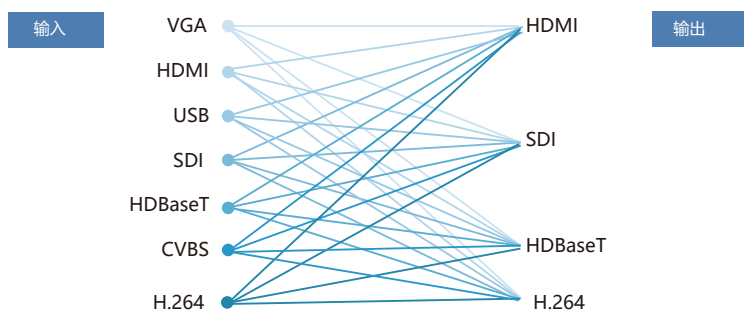

# 规格参数

接口	输入	4插槽, 支持16路输入				
		选配	HDMI 1.3模块	1 x HDMI&LOOP   1 x DP&LOOP	VGA 模块	3 x DB15
			SDI (SD/HD/3G)模块	4 x BNC	H.264输入模块	4 x RJ45
			USB模块	4 x USB	CVBS 模块	4 x BNC
		4K模块	1 x HDMI&LOOP   1 x DP&LOOP	HDBaseT模块	4 x RJ45	
	输出	4插槽, 支持16路输入				
		选配	HDMI 1.3模块	4 x HDMI		
			SDI (SD/HD/3G) 模块	4 x BNC		
			HDBaseT 模块	4 x RJ45		
	流媒体输出	选配	预监PVW模块	1 x HDMI-AI2 x RJ45		
通讯	1 x uLinkTM					
	1 x LAN					
电源	2 插槽	最大可装2个电源				
性能	输入分辨率	SDI				
		SMPTE	480i   576i   720p@50/60   1080i@59.94/60   1080p@23.98/24/25/29.97/30/50/59.94/60   1080psf@23.98/24/25/29.97/30 /50/59.94/60			
		HDMI   HDBaseT   USB				
		SMPTE	480i   576i   720p@50/59.94/60   1080i@50/59.94/60   1080p@50/59.94/60			
		VESA	800x600@60   1024x768@60   1280x1024@60   1366x768@60   1440x900@60   1600x1200@60   1920x1080@60			
		VGA				
		VESA	800x600@60   1024x768@60   1280x1024@60   1366x768@60   1440x900@60   1600x1200@60   1920x1080@60			
		HDMI1.4 IDP 1.1a				
		SMPTE	480i   576i   720p@50/59.94/60   1080i@50/59.94/60   1080p@50/59.94/60   2160p@30			
		VESA	800x600@60   1024x768@60   1280x1024@60   1366x768@60   1440x900@60   1600x1200@60   1920x1080@60   3840 x 2160@24   3840 x 2160@25   3840 x 2160@30			
	CVBS					
	SMPTE	480i 576i				
	输出分辨率	SDI				
		SMPTE	480i   576i   720p@50/59.94/60   1080i@59.94/60   1080p@50/59.94/60			
		HDMI   HDBaseT				
SMPTE		720p@50/59.94/60   1080p@50/59.94/60				
VESA		800x600@60   1024x768@60/75/85   1280x720@50/59.94/60   1280x800@60   1280x960@60   1280x1024@60/75/85   1400x1050@60   1600x1200@60   1920x1080@23.98/24/25/29.97/30/50/59.94/60   2048x1152@60				
支持标准	HDMI	1.4				
	SDI	3G				
	DP	1.1a				
	VGA	VGA-UXGA				
	HDBaseT	1.1				
	USB	2.0				
功能	拼接	16K2K				
	最大图层数	16个				
	灰度等级	HDMI 12bit/10bit/8bit DVI 8bit				
	色度和亮度	标准				
	远程控制	XPOSE (Windows/MacOS)   OpenAPI				
电源	输入电源	100V-240V 50/60- Hz 自动调节				
	最大功率	200W				
	冗余电源模块	标准				
	电源监控	智能切换				
工作环境	温度	0°C~40°C				
	湿度	10% - 85%				
物理参数	重量	设备重量	12kg			
		包装重量	18kg			
	尺寸	设备尺寸	484mm x 413mm x 91mm			
		包装尺寸	630mm x 595mm x 255mm			

## 订单编码

产品编码	品名
310-0002-01-0	X2
190-0002-02-2	4路HDMI输入模块
190-0002-04-1	4路3G SDI输入模块
190-0002-03-0	3路VGA/YPbPr输入模块
190-0002-05-0	4路CVBS输入模块
190-0002-10-1	4路USB输入模块
190-0002-11-0	4K@30Hz输入模块
190-0002-09-0	4路H.264IP流输入模块
190-0002-06-0	4路HDBaseT输入模块
190-0002-22-0	4路HDMI输出模块
190-0002-50-1	IP视频流解码模块 (输出卡)
190-0002-28-0	2路H.264 IP输出模块
190-0002-24-0	4路3G-SDI输出模块
190-0002-25-0	4路HDBaseT输出模块
950-0001-00-0	热插拔电源模块 (200W)

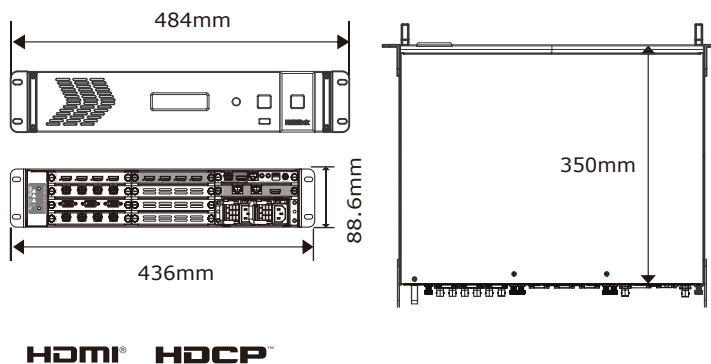

网址: [www.rgblink.cn](http://www.rgblink.cn) 邮箱: [sales@rgblink.com](mailto:sales@rgblink.com) 电话: +86 592 5771197

世界标准设计源自厦门高新技术创业园

视诚 **RGBlink**



[www.rgblink.cn](http://www.rgblink.cn)